

TESLA

*KERÁMIA
FŐZŐLAP*

HV6410MX

*Használati
útmutató*

HUN

CE

A képek csak illusztrációk, a termékek eltérőek lehetnek.

Gratulálunk az új kerámia főzőlapjához!

A termék használata előtt alaposan olvassa át a használati útmutatót és őrizze meg azt a későbbiek során is.
A beszereléshez olvassa el az erre vonatkozó szakaszt.

BIZTONSÁGI FIGYELMEZTETÉS

Az Ön biztonsága kiemelten fontos számunkra, ezért kérjük, hogy alaposan olvassa el a tájékoztatót.

BESZERELÉS

Áramütés veszély!

- Mielőtt bármilyen munkát végez az eszközön, válassza le a hálózati áramforrásról azt.
- Kizárólag védőfölddel ellátott elektromos hálózaton használható!
- Az elektromos szerelést kizárólag képzett szakember végezheti.
- A fenti tanácsok figyelmen kívül hagyása halálos áramütést okozhat.

Éles peremek

- Legyen óvatos - a panel szélei élesek.
- A nem megfelelő kezelés mély vágásokat okozhat.

Fontos biztonsági előírások

- Használat előtt alaposan olvassa át a kezelési útmutatót.
- Soha ne helyezzen éghető anyagot a készülékre.
- Kérjük, hogy adja át ezt a kezelési útmutatót a beszerelést végző szakembernek.
- A leírásnak megfelelően kell a készüléket beszerelni, ellenkező esetben az üzemeltetése balesetveszélyes.
- A készülék beszerelése és a védőföldelés megfelelő alkalmazása szakembert igényel.
- A készüléket csak külön áramtalanító kapcsolóval ellátott áramkörre szabad csatlakoztatni.
- A nem megfelelő beszerelés esetén a jótállás azonnal érvényét veszíti.
- A készüléket 8 évnél idősebb gyermekek, valamint csökkent fizikai, érzékszervi vagy szellemi képességekkel rendelkező személyek csak megfelelő felügyelet mellett használhatják.
- Ne engedje gyermekét a készülékkel játszani.
- A sérült tápkábelt azonnal cseréltesse ki egy szakemberrel.
- Figyelmeztetés: ha a felületen repedést lát, haladéktalanul áramtalanítsa a készüléket.
- Ne helyezzen fém eszközöket (kés, villa, kanál, stb.) a készülékre, mert felforrósodhatnak.
- Ne használjon gőztisztítót a főzőlap tisztításához.
- A készüléket nem szabad külső időzítővel, vagy távvezérlő rendszerrel üzemeltetni.
- **FIGYELMEZTETÉS:** Tűzveszély: ne tároljon semmit a főzőlapon.
- A főzési folyamat folyamatos felügyeletet igényel.
- **FIGYELMEZTETÉS:** A főzőlapon hagyott olajos edényben sütés tűzveszélyes! SOHA ne próbálja meg vízzel eloltani a lángokat, használjon egy fedelet, vagy tűztakarót!

KEZELÉS ÉS KARBANTARTÁS

Áramütés veszély

- Ne használja a törött, vagy megrepedt főzőlapot. Ha bármilyen külsérelmi nyomot lát, azonnal áramtalanítsa a készüléket a kismegszakítóval és hívjon szakembert a hiba elhárításához.
- Tisztítás és karbantartás idejére áramtalanítsa a készüléket.
- A fentiek be nem tartása halálos áramütéshez vezethet.

Egészségügyi kockázat

- Ez a készülék megfelel az elektromágneses eszközökre vonatkozó előírásoknak.
- A szívritmus-szabályozóval vagy más elektromos implantátummal (például inzulinpumpával) rendelkező személyek azonban a készülék használata előtt konzultáljanak orvosukkal vagy az implantátumgyártójukkal, hogy megbizonyosodjanak arról, nem érinti-e őket az elektromágneses mező hatása.
- A fentiek be nem tartása akár halált is okozhat.

Égési sérülések, forró felületek

- A használat során a készülék felületei felforrósodhatnak, melyek égési sérülést okozhatnak.
- Ne érjen ezekhez a felületekhez, amíg a készülék le nem hűl.
- Tartsa távol gyermekét a készüléktől.
- Az edények fogantyúi felforrósodhatnak. Ügyeljen rá, hogy a serpenyő nyele ne lógjon a többi főzőmező fölé.
- A fentiek be nem tartása égési sérülésekhez vezethet.

Vágás veszély

- A felülettisztító penge nagyon éles! Kiemelten figyeljen oda a használatakor és mindig tartsa gyermekétől elzárt helyen.
- A fenti előírás be nem tartása vágott sebeket eredményezhetnek.

Fontos biztonsági előírások

- Soha ne hagyja a bekapcsolt készüléket felügyelet nélkül. A túlhevített zsiradékok tűz- és balesetveszélyesek.
- Soha ne használja a készüléket tároló felületként.
- Soha ne hagyjon tárgyat, vagy eszközt a készüléken.
- Ne helyezzen mágnesezhető tárgyakat (bankkártya, memóriakártya), vagy elektronikus berendezéseket (számítógépek, zenelejátszók, stb.) a készülék közelébe, mivel az elektromágneses mező tönkretelheti ezeket.
- Soha ne használja a készüléket fűtésre.
- Használat után rögtön kapcsolja ki a készüléket a használati útmutatás alapján. Ne hagyatkozzon az edényfelismerő rendszerre a zónák kikapcsolásakor.
- Ne ültesse gyermekét a főzőlapra és ne engedje, hogy a készülék közelében játszanak.
- Ne tároljon a gyermeke számára vonzó tárgyakat a készülék feletti szekrényben. A főzőlapra felmászó gyermeket súlyosan megsérülhetnek.
- Ne hagyja gyermekét felügyelet nélkül, ha a készülék be van kapcsolva.
- Gyermekek, vagy fogyatékossgal élő személyek kizárólag felügyelet mellett használhatják a készüléket.
- Ne kísérelje meg otthoni módszerekkel megszerelni az esetlegesen meghibásodott készüléket. Minden esetben kérje szakember segítségét.
- Ne ejtsen és ne tároljon nehéz tárgyakat a főzőlapon.
- Ne álljon rá a készülékre.
- Ne használjon sérült edényeket a készüléken.
- Ne használjon súrolószereket a tisztításhoz, mivel ezek összekarcolják az üvegfelületet.
- Ezt a készüléket otthoni felhasználásra tervezték. Nem alkalmasak üzemi konyhákban történő használatra.
- **FIGYELMEZTETÉS:** A készülék elemei használat közben felmelegsznek.
- Ügyeljen rá, hogy ne érjen a felmelegedett alkatrészekhez.
- Gyermekei kizárólag 8 éves kor felett és felügyelet mellett használhatják a főzőlapot.

TERMÉKISMERTETŐ

Felső nézet

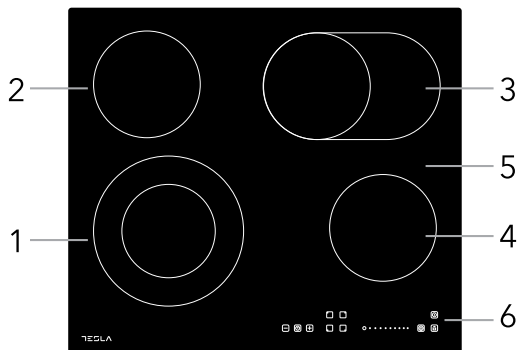

1. Max. 1000/2200 W zóna
2. Max. 1200 W zóna
3. Max. 1100/2000 W zóna
4. Max. 1200 W zóna
5. Üveglap
6. Vezérlőpanel

Vezérlőpanel

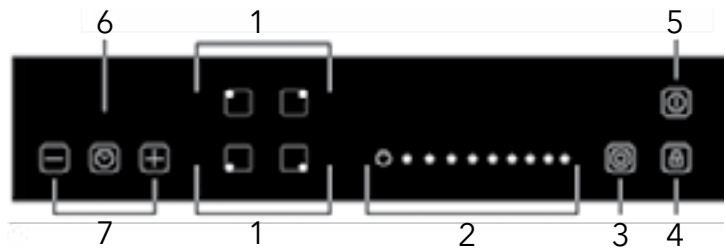

1. Zónaválasztógomb
2. Teljesítményválasztó
3. Dupla zóna
4. Lezárás
5. Be-/kikapcsoló
6. Időzítő
7. Időzítő szabályzó gombok

Termékinformációk

A speciális, mikroprocesszor által vezérelt fűtőszálakkal történő főzés rendkívül biztonságos és kényelmes minden család számára.

A kerámia főzőlap a fejlesztés során kapott visszajelzések alapján személyre szabott kialakításokat alkalmaz. A főzőlap biztonságos és megbízható teljesítményt nyújt, kényelmessé téve a mindennapokat.

Működési elv

A kerámia főzőlap speciális fűtőszálakkal működik, a hőt közvetlenül átadva az edényeknek.

Mielőtt használni kezdi a készüléket

- Olvassa el alaposan a használati útmutatást, külön figyelmet fordítva a "Biztonsági előírások" részre.
- Távolítsa el az összes védőfóliát a készülékről.

Specifikációk

Főzőlap típusa	HV6410MX
Zónák száma	4 zóna
Bemeneti feszültség	220-240V~ 50Hz or 60Hz
Teljesítmény	6000-7200W
Termék méretei (szél. x mély. x mag. mm)	590X520X55
Beépítési méretek AxB (mm)	560X490

A súly és méretek csak közelítő értékek. Mivel a termékeink folyamatos fejlesztésen mennek keresztül, ezért a specifikáció változhat.

A KÉSZÜLÉK HASZNÁLATA

Érintógombok

- A gombok a leggyengédebb érintésre is reagálnak, nem szükséges erő kifejtése.
- Használja az ujjbegyét az ujjhegye helyett.
- Minden érintésnél csipogással jelez a készülék.
- Ügyeljen rá, hogy a gombok mindig tiszták és szárazak legyenek, valamint ne fedje el azokat semmi. Akár egy csepp víz is megzavarhatja a működésüket.

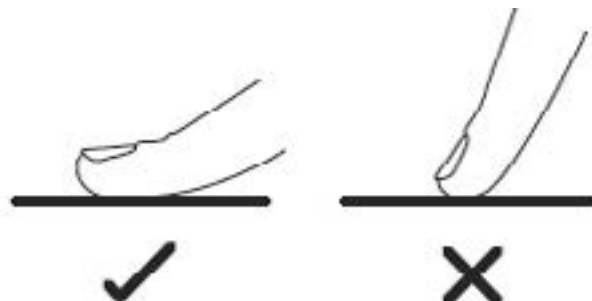

A megfelelő edény kiválasztása

Ne használjon olyan edényt, amelynek az alja egyenetlen, vagy ívelt.



Bizonyosodjon meg arról, hogy az edény alja megfelelően stabil legyen és az átmérője megegyezzen az éppen használt főzőzónával. Mindig a zóna közepére helyezze az edényt.

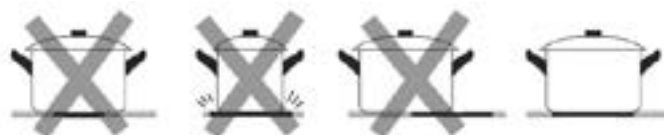

Ne húzza végig az edényeket az üvegfelületen, mert a felülete megsérülhet.



A főzőlap használata

A főzés elkezdése

A bekapcsolást egy rövid hangjelzés kíséri, majd a visszajelzőn 1 mp után az összes fény kialszik.

Érintse meg ON/OFF  az összes kijelzőn a "0" szimbólum lesz látható.



Helyezze rá a főzőlapra a megfelelő edényt.

Győződjön meg arról, hogy az edény alja, valamint a főzőlap is száraz.

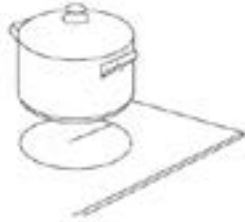

Válassza ki a kívánt zónát, melyet egy LED villogással jelez majd.



Állítsa be a kívánt fokozatot.

- Ha 1 percen belül nem választ ki semmit, akkor a készülék magától kikapcsol. Ebben az esetben az első lépéstől kell kezdenie a folyamatot.
- Főzés közben a fokozatok szabadon állíthatóak.
- A fokozatokat 0-9 között tudja állítani.

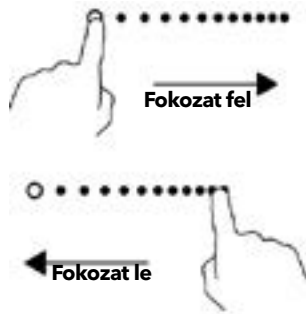

A főzés befejeztével

Válassza ki a kikapcsolni kívánt zónát.



Kapcsolja ki a zónát a 0 fokozattal.

Bizonyosodjon meg arról, hogy a kijelzőn a "0" szerepel.



Az egész főzőlapot az ON/OFF  gombbal kapcsolhatja ki.



Vigyázzon a forró felületekkel!



A "H" betű jelzi Önnek, hogy melyik zóna forró még. Amint lehűlt egy biztonságos hőmérsékletre az indikátor eltűnik. A maradék hővel melegen tarthatja az edényben lévő ételt, ezzel energiát is spórolhat.

A dupla zónák használata

- A funkció az 1# és 3# zónákon is elérhetőek.
- A dupla zónák két mezőből állnak egy belső és egy külsőből. Tudja használni csak a belsőt (**A**), vagy együtt a kettőt.

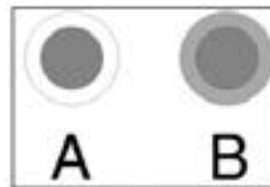

Zóna 1#

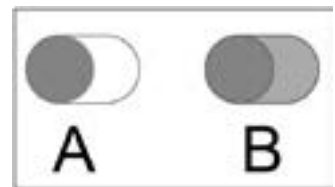

Zóna 3#

A dupla zóna aktiválása

Válassza ki valamelyik dupla zónát. (pl. 6#)



Amikor a kijelző villogni kezd, nyomja meg a "⊙" gombot.



5 mp múlva a villogás abbamarad, és a dupla zóna bekapcsol. A zónát jelző ikon felváltva fogja a "6"-ot és a "=" jelet kiírni.



A dupla zóna kikapcsolása

Nyomja meg a zónaválasztó gombot, majd a "⊙" gombbal kikapcsolhatja a duplazóna "B" felületét. A kijelzőn ezt követően a "6" fog látszódni.

MEGJEGYZÉS

1. A dupla zóna az 1# és 3# zónákon érhető el.
2. 1-9 között állíthatja a fokozatokat.
3. Csak akkor tudja aktiválni a dupla zónákat, ha a megfelelő zónanevezérlés van kiválasztva.

A vezérlőpanel lezárása

- Könnyedén lezárhatja a vezérlőpanelt a biztonsága érdekében akár használat közben.
- Ha a vezérlőpanel zárva van, csak a be/kikapcsológomb működik, de a főzőzónákat nem lehet állítani.

A lezáráshoz

Érintse meg a  gombot.	A kijelzőn a "Lo" felirat lesz látható.
---	---

A feloldáshoz

Győződjön meg arról, hogy a készülék be van-e kapcsolva.
Tartsta nyomva a  gombot.



Miközben a főzőlap le van zárva a vezérlők nem működnek az ON/OFF  gomb kivételével. Veszély esetén lezárt állapotban is ki tudja kapcsolni a készüléket, de a következő indítás előtt fel kell oldania azt.

Időzítő

- Két módon is használhatja az időzítőt:
- a. Egyszerű időzítőként. Ebben az esetben csak hangjelzés kíséri az idő lejártát.
 - b. Beállíthatja a főzőzónák automatikus kikapcsolását.
 - c. A maximum idő 99 perc.

Egyszerű időzítőként

Ne válasszon ki főzőzónát.

Kapcsolja be a készüléket.
Megjegyzés: a főzőzóna kiválasztása nélkül is tud időzítőt indítani.

Érintse meg az időzítő gombot, ekkor a kijelzőn a "--" fog villogni

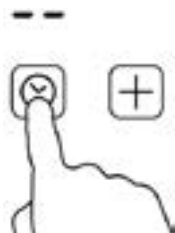

Állítsa be a megfelelő időtartamot a "-" és "+" gombokkal. A beállított időtartam villogni fog a kijelzőn.



Nyomja meg egyszerre a "-" és "+" gombokat az időzítő kikapcsolásához. Ezt a műveletet a "--" jelzi majd.

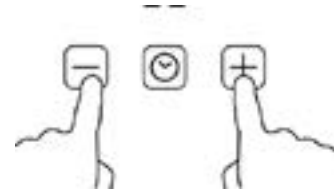

Amint beállította az időt, azonnal el kezd visszaszámolni. A kijelzőn végig követheti a hátramaradó időt.



Az időzítés végén 30 másodpercig hangjelzést fog hallani, miközben a kijelzőn a "--" villog.



Megjegyzés:

- Érintse meg a "-" vagy "+" gombokat egyszer a percnkénti léptetéshez.
- Tartsa nyomva a "-" vagy "+" gombokat a 10 perces léptékhez.
- Ha az időzítő átlépi a 99 percet, automatikusan visszaugrik 0 percre.

Főzőzóna automatikus kikapcsolása

Zóna beállítása

Válassza ki a kívánt főzőzónát.



Érintse meg az időzítő, majd a kijelzőn a "10" kezd villogni.

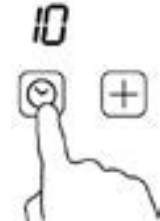

Állítsa be a kívánt időtartamot a "+" és "-" gombokkal.



Nyomja meg egyszerre a "-" és "+" gombokat az időzítő kikapcsolásához. Ezt a műveletet a "--" jelzi majd.

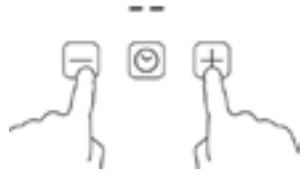

Amint beállította az időt, azonnal el kezd visszaszámolni, miközben 5 mp-ig villogni fog. A kijelzőn végig követheti a hátramaradó időt.



Több zóna együttes kikapcsolása

a. Ha egyszerre több zóna használja ezt a funkciót, akkor a kijelző csak a leghamarabb lejáró időt mutatja. (pl. 1# zóna 5 perc van hátra, a 2#-ból pedig 15, akkor a kijelzőn az "5" lesz látható)

MEGJEGYZÉS: A LED jelzi a zónákat.



b. Amint az egyik zóna időzítése lejár, az ki is kapcsol. Ezt követően a hátralévő időzítés jelenik meg.



c. Ha az is lejárt, akkor a készülék automatikusan kikapcsol.



Megjegyzés:

- A LED jelezni fogja az aktív zónákat.



- Ha időközben szeretné módosítani az időtartamot, akkor az 1. lépéssel kell kezdenie.

Túlhevülés elleni védelem

Egy beépített érzékelő folyamatosan monitorozza a hőmérsékletet. Amint elér egy veszélyes mértéket, a fűtőszálat kikapcsolja.

Maradék hő

Ha hosszabb ideig használta a készüléket, akkor a felület még sokáig meleg marad. Erre egy "H" betű figyelmezteti Önt.

Beépített időzítő

Egy másik biztonsági elem a főzőlapban az automatikus kikapcsolás. Ez abban az esetben lép közbe, ha elfelejtene lekapcsolni valamelyik zónát.

Teljesítményszint	Autom. kikapcsolás
1	8
2	8
3	8
4	4
5	4
6	4
7	2
8	2
9	2

FŐZÉSI TANÁCSOK



A PowerBoost funkcióval az olaj és egyéb zsiradékok is rendkívül gyorsan melegszenek. Egy bizonyos hőmérséklet felett ezek képesek kigyulladni, ezért kiemelten figyeljen oda sütés közben.

Főzési tippek

- Ha az étel elérte a forráspontját, akkor vegye visszább a teljesítményt.
- Használjon fedelet az edényeken, így hamarabb felmelegszik az étel.
- Használja a szükséges legkevesebb folyadékot a főzéshez.
- Kezdje a főzést magas hőmérsékleten, majd fokozatosan csökkentse a teljesítményt.

Rizs párolás

- A lassú párolás kb. 85°C-on történik. Ekkor a főzőfolyadékban a buborékok nagyon lassan érik el a felszínt. Ez a titka számos ételnek, mint pl. a tökéletes párolt rizsnek is.
- Vannak olyan esetek is, amikor a hirtelen felmelegítést követően vissza kell venni a főzőlap teljesítményét, hogy ezzel ériük el a kívánt hatást.

Steak sütése

Az ízletes és szaftos steak sütésének a titka:

1. Hagyja szobahőmérsékleten a kiválasztott húst kb. 20 percig a sütés előtt.
2. Forrósítson fel egy serpenyőt.
3. A steak mindkét oldalát olajozza be. Egy pár cseppet tegyen az edénybe is, majd tegye bele a húst.
4. A steaket sütés közben csak egyszer szabad megfordítani. A sütés ideje függ a kívánt állagtól. 2-8 perc oldalanként. Nyomkodja meg a steaket sütés közben. Minél

keményebb, annál jobban átsült a hús.

5. Pihentesse az elkészült steaket egy előmelegített tányéron mielőtt felszolgálná azt.

Rázva pirítás

1. Válassza ki az edényhez megfelelő főzőzónát.
2. Minden hozzávalót készítsen elő. Ez a sütési technika gyorsaságot igényel. Ha nagy mennyiséget készít, akkor szedje szét több kisebb adagra.
3. Forrósítsa fel az edényt, majd tegyen bele két evőkanálnyi olajat.
4. Előbb a húst készítse benne, majd tegye félre.
5. Jöhetnek a zöldségek. Amikor már felmelegedtek az edényben, de még ropogósak, akkor vegye lejjebb a teljesítményt és adja hozzá a kívánt szószoikat.
6. Rázza össze alaposan a hozzávalókat, hogy egyenletesen átpiruljanak.
7. Azonnali tálalás javasolt.

HŐMÉRSÉKLET BEÁLLÍTÁSOK

A lenti beállítások csak tájékoztató jellegűek. A helyes beállítás számos külső tényezőtől függ, úgy mint az edények minősége, az alapanyagok mennyisége. Tapasztalja ki, hogy melyik fokozat milyen főzési, sütési feladatra alkalmas Önnél.

Fokozat	Mihez ajánlott
1 - 2	<ul style="list-style-type: none"> • kis mennyiségű étel felmelegítéséhez • csokoládé, vagy vaj olvasztásához, vagy ételekhez, melyek nagyon hamar odaégnék • lassú főzéshez • lassú melegítéshez
3 - 4	<ul style="list-style-type: none"> • újramelegítés • gyors főzés • rizsfőzés
5 - 6	<ul style="list-style-type: none"> • palacsintához
7 - 8	<ul style="list-style-type: none"> • pirítás • tésztafőzés
9	<ul style="list-style-type: none"> • sült ételek készítéséhez • gyors sütéshez • levesek felforralásához • víz forralásához

TISZTÍTÁS ÉS KARBANTARTÁS

Mit?	Hogyan?	Fontos!
Mindennapos foltok (ujjlenyomatok, az étel főzése során otthamaradt foltok)	<ol style="list-style-type: none"> 1. Áramtalanítsa a készüléket. 2. Alkalmazzon a készülékhez kapható tisztítószeret. 3. Törölje át előbb nedves, majd egy száraz ronggyal. 4. Ezután visszakapcsolhatja a főzőlapot (ha folytatja a főzést). 	<ul style="list-style-type: none"> • Ha kikapcsolja a főzőlapot, akkor nem fogja jelezni, ha valamelyik főzőzóna forró. Legyen körültekintő! • Na használjon súrolószert, melyek felkarcolhatják az üvegfelületet. • Alaposan takarítsa le a tisztítószer maradványokat, mert az üveg elszíneződhet.
Kifutott ételek, cukros maradványok	<p>Ezeket azonnal távolítsa el a főzőlapról egy éles késsel, vagy pengés tisztítóval.</p> <ol style="list-style-type: none"> 1. Áramtalanítsa a készüléket. 2. Tartsa a pengét kb. 30° szögben és így kaparja le az odaégett foltokat. 3. A maradványokat törölje le egy nedves, majd egy száraz ronggyal. 4. Tegyen így minden odaégett ételmaradvánnyal. 	<ul style="list-style-type: none"> • Ha hagyja kihűlni az odaégett ételmaradványokat, akkor az üvegfelület károsodhat. • Vágás veszély: különös figyelemmel járjon el pengés tisztításkor.
A vezérlőpanel tisztítása	<ol style="list-style-type: none"> 1. Kapcsolja ki a készüléket. 2. Itassa fel a kiömlött folyadékot egy ronggyal. 3. Törölje szárazra a felületet. 4. Visszakapcsolhatja a készüléket. 	<ul style="list-style-type: none"> • Ha a főzőlap vezérlőpaneljére ráfolyik valami, akkor előfordulhat, hogy a készülék kikapcsol. Törölje szárazra a vezérlőpanel felületét.

TIPPEK ÉS TANÁCSOK

Probléma	Lehetséges okok	Mit tegyen
A főzőlapot nem lehet bekapcsolni.	Nincs áram.	Ellenőrizze, hogy kerámia főzőlap csatlakoztatva van-e az elektromos hálózathoz, és hogy a kismegszakító fel van-e kapcsolva. Ellenőrizze, hogy nincs-e áramkimaradás otthonában vagy környékén. Ha mindent megvizsgált, és a probléma továbbra is fennáll, hívjon képzett szakembert.
A vezérlőpanel nem működik.	A vezérlőpanel le van zárva.	Oldja fel a lezárást. Lásd a "Vezérlőpanel lezárása" fejezetet.
Az érintógombok nehezen reagálnak.	Elképzelhető, hogy nedves a felület, vagy pedig az ujjhegyével próbálja megnyomni a gombot.	Törölje át a felületet egy száraz ronggyal, valamint használja az ujjbegyét.
Karcos az üvegfelület.	Sérült edény. Nem a megfelelő tisztítószer alkalmazása.	Lásd "A megfelelő edény kiválasztása" részt. Lásd "Tisztítás és karbantartás" részt.
Bizonyos edények pattogó hangot adnak ki.	Ez az edény kialakításából fakadnak. A különböző rétegeknek más-más hőtágulási jellemzői vannak.	Ez normális és nem jelez hibát.

BESZERELÉS

A lenti méretábrázolat alapján vágja ki a munkalapot.

Ideális esetben a kivágott lyuk körül még legalább 5 cm munkapultnak kell maradnia. Győződjön meg arról, hogy a munkapult vastagsága legalább 30 mm. Csakis hőálló anyagokat válasszon (fa és egyéb növény anyagokból készült munkapultok csak a megfelelő bevonattal ellátva használhatók), hogy elkerülje a tűzveszélyt.



MEGJEGYZÉS

A biztonságos távolság a főzőlap és a munkalap belső élei között minimum 3 mm!

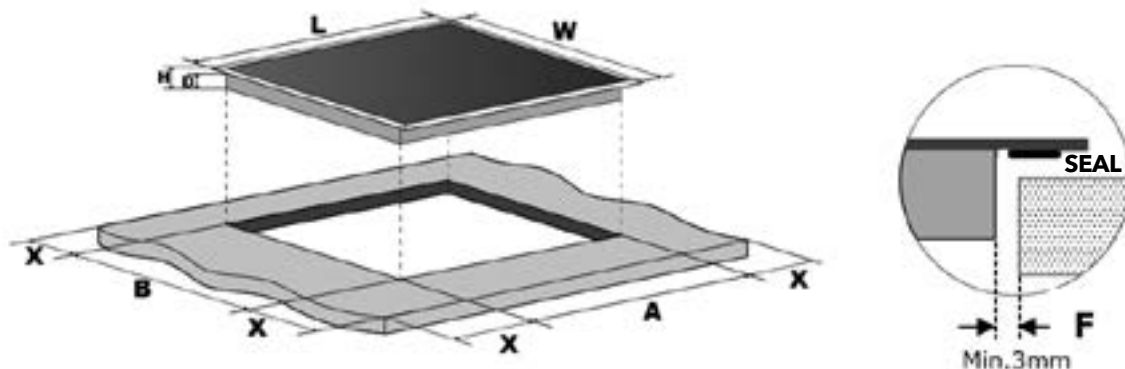

L(mm)	W(mm)	H(mm)	D(mm)	A(mm)	B(mm)	X(mm)	F(mm)
590	520	55	51	560+4+1	490+4+1	50 mini	3 mini

Minden esetben győződjön meg arról, hogy a kerámia főzőlap megfelelően szellőzik-e, és az ezt biztosító nyílások nincsenek-e eltömődve.



MEGJEGYZÉS

A biztonságos távolság a főzőlap és a felette lévő szekrény között minimum 760 mm!

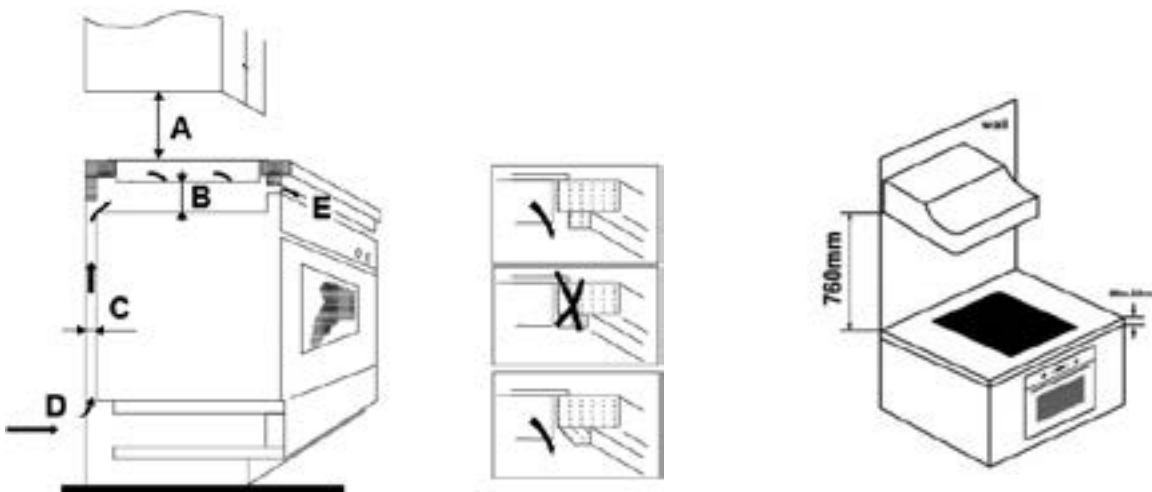

A(mm)	B(mm)	C(mm)	D	E
760	50 mini	20 mini	Levegő be	Levegő ki 5mm

**FIGYELEM!**

A megfelelő szellőzés biztosítása

Győződjön meg arról, hogy a főzőlap szellőzése megfelelően biztosítva legyen és a nyílások ne legyenek eltakarva. Annak elkerülése érdekében, hogy a főzőlap felmelegedő alja ne okozzon sérülést, szereljen fel egy fa betétet a főzőlap aljától legalább 50 mm távolságra. Kövesse az alábbi utasításokat.

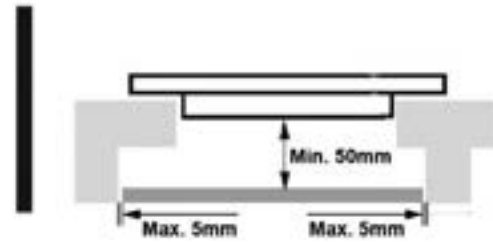

A szellőzésre szolgáló nyílásokat szigorúan tilos eltakarni, elfedni!



- Bizonyosodjon meg arról, hogy hőálló ragasztót használ a rögzítéshez, melynek legalább 150 °C-ok ki kell bírnia.
- A főzőlap mögötti falnak, valamint a környező tárgyaknak legalább 90 °C-os terhelést kell tudniuk elviselni.

A konzolok beszerelése

A beépítés után rögzítse a főzőlapot a munkafelületre úgy, hogy a főzőlap alján lévő 2 konzolt (lásd a képet) felcsavarozza. Állítsa be a konzol helyzetét az asztalvastagságához megfelelően, majd csavarral rögzítse azokat.

A	B	C	D
csavar	konzol	csavar helye	alap

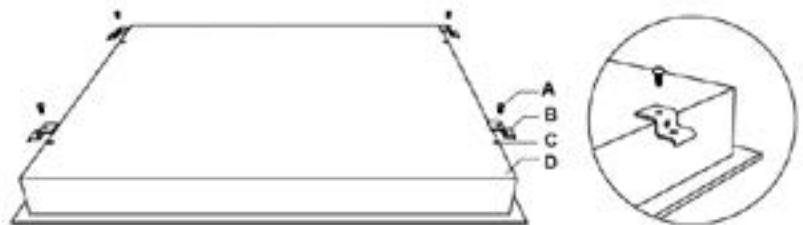

Állítsa be a konzolokat a munkalap vastagságának megfelelően.

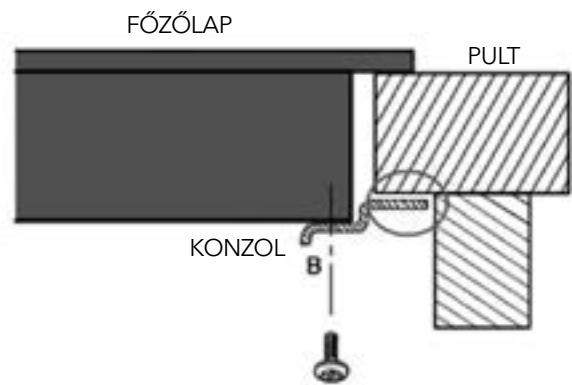
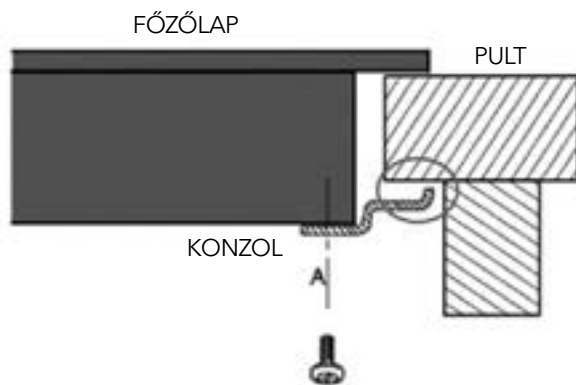

A konzolok semmilyen körülmények között nem érintkezhetnek a munkalap belső felületeivel a telepítés után (lásd a képet).

Figyelmeztetések

1. Az indukciós főzőlap kizárólag szakember által szerelhető be. Kérjük ne próbálja meg a megfelelő tudás nélkül beüzemelni a készüléket.
2. A főzőlap nem szerelhető be beépíthető konyhagépek fölé, mint pl. mosogatógép, hűtő, fagyasztó, mosógép, szárítógép, mivel az ezekből felszálló pára károsíthatja a főzőlap alkatrészeit.
3. A főzőlapot a hőáramlási tényezők figyelembe vételével szabad beépíteni.
4. A beszerelt főzőlap mögötti falnak, az azon lévő burkolatnak hőállónak kell lennie.
5. A beépítésnél használt ragasztónak és tömítőanyagnak hőállónak kell lennie.
6. Ne használjon gőztisztítót.

A készülék csatlakoztatása az elektromos hálózathoz

A használni kívánt áramkört védeni kell egy megfelelő kismegszakítóval.

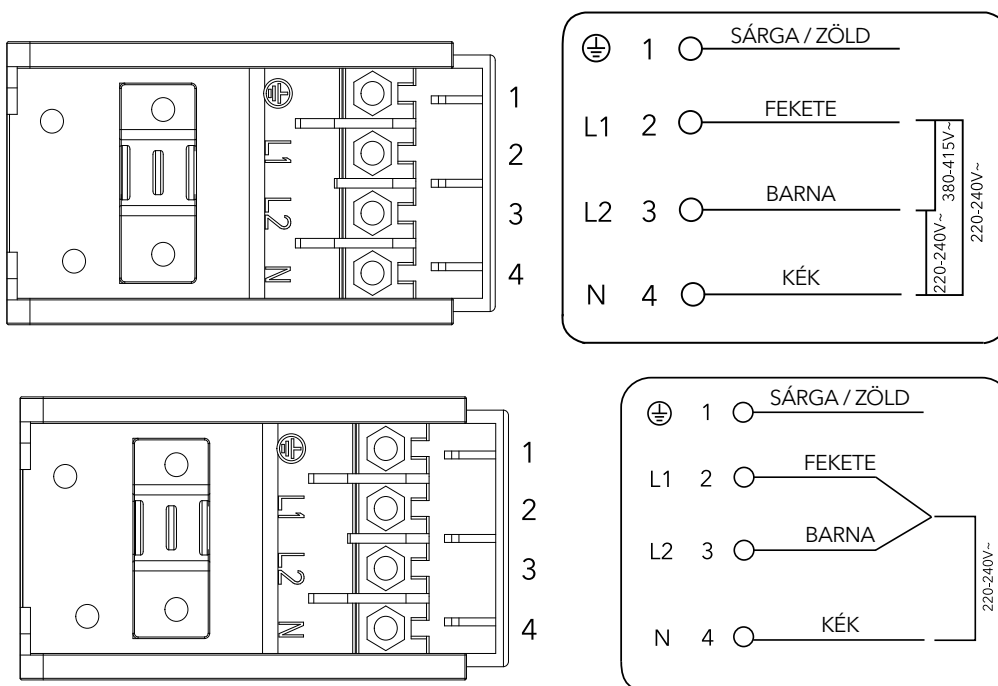

- Ha a tápkábel megsérült és cserélni kell, akkor azt kizárólag erre a feladatra specializálódott szakember végezheti el.
- Amennyiben a főzőlapot közvetlenül csatlakoztatja az elektromos hálózathoz, úgy legalább 3 mm nyitási távolságú omnipoláris kismegszakítót alkalmazzon.
- A beszerelést végző személynek kötelessége meggyőződni a megfelelő csatlakoztatásról.
- A tápkábelt ne törje meg és ne hajlítsa be.
- A tápkábelt rendszeresen ellenőriztesse.



A készülék alja és a tápkábel a beszerelést követően nem lesz hozzáférhető.



**TILOS háztartási
hulladékként kezelni.
Kizárólag gyűjtőhelyen
szabad leadni.**

Ez a készülék az EU 2012/19/EU on Waste Electrical and Electronic Equipment (WEEE) irányelvének a hatálya alá tartozó termék.

Ez a szimbólum a készüléken vagy a csomagolásán azt jelzi, hogy a terméket ne kezelje háztartási hulladékként. Kérjük, hogy az elektromos és elektronikai hulladék gyűjtésére kijelölt gyűjtőhelyen adja le. A feleslegessé vált termékének helyes kezelésével segít megelőzni a környezet és az emberi egészség károsodását, mely bekövetkezhetne, ha nem követi a hulladék kezelés helyes módját. Az anyagok, újrahasznosítása segít a természeti erőforrások megőrzésében. A termék újrahasznosítása érdekében további információért forduljon a lakhelyén az illetékesekhez, a helyi hulladékgyűjtő szolgáltatóhoz vagy ahhoz az üzlethez, ahol a terméket megvásárolta.